

Renvooi

—C	Enkel wandcontactdoos	○ d	Enkel schakelaar
—C	Dubbel wandcontactdoos	○ a-b	Dubbel schakelaar
—C Kk	Wandcontactdoos koelkast	● Per.	Perilex
—C e	Aansluiting elektrische radiator	● PV naar dak	Aansluiting PV-panelen
—C vw	Wandcontactdoos vaatwasser	● PV naar MK	Aansluiting PV naar meterkast
—C afz.	Wandcontactdoos afzuiging	○	Loze leiding
—C vv	Wandcontactdoos Verdeler	○ afz	afzuigventiel MV in plafond
—C wm	Wandcontactdoos wasmachine	○ RM	Rookmelder
—C mv	Wandcontactdoos mv-box	—C	Verdeler vloerverwarming
—C a	Aansluiting lichtpunt wand	—C	Geohita installatie
—C b	Aansluiting lichtpunt plafond	—C	deurbel

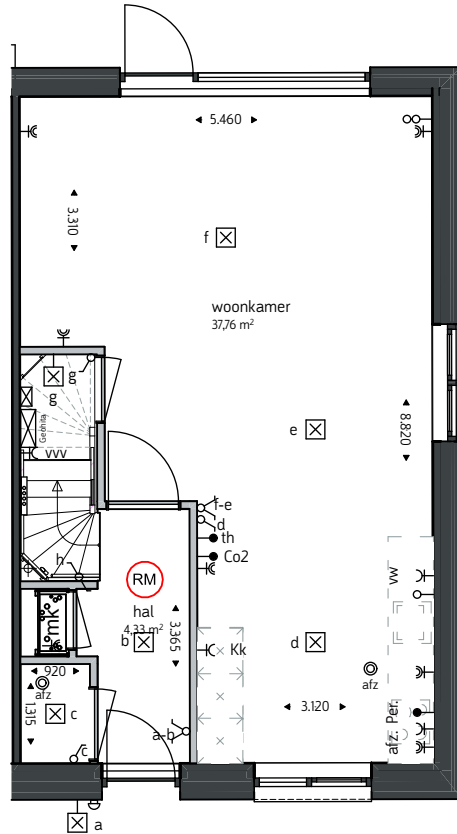

Begane grond

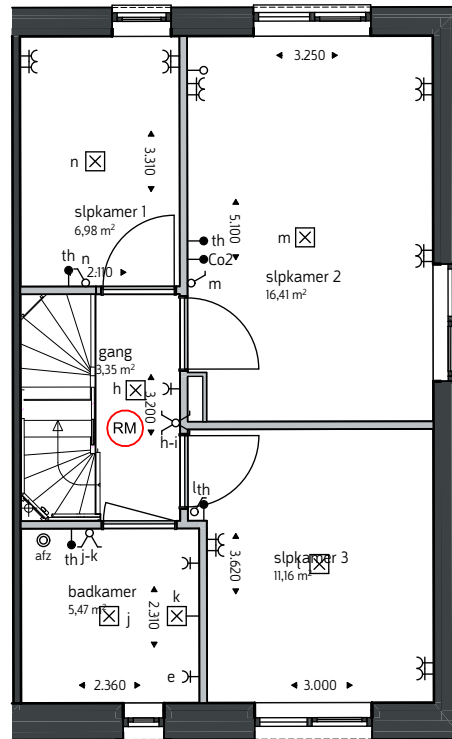

1e verdieping

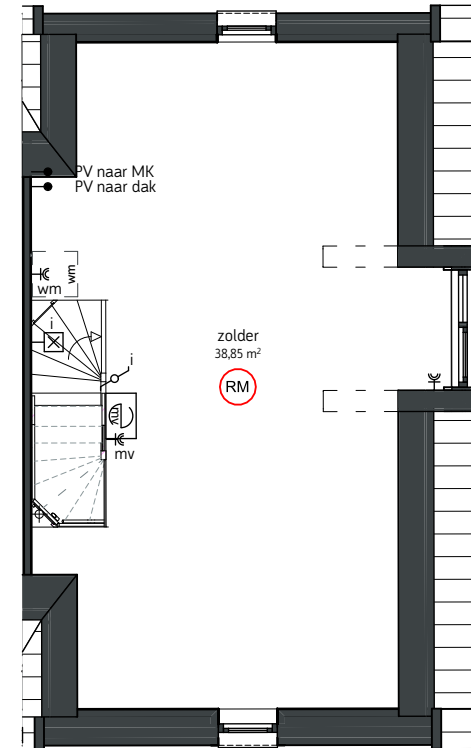

2e verdieping

Type

A

kavelnummer: 5, 44

oppervlakte: gemeten op hoogte 1500mm vanaf bovenkant vloer.

maatvoering: gemeten vanaf knieschot hoogte 1000mm vanaf bovenkant vloer.

De plattegronden zijn geproduceerd voor promotionele doeleinden en ter indicatie, maatvoering zijn 'circa' maten.

Datum: 29-9-2023



Renvooi

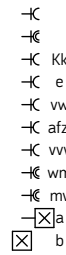

Enkel wandcontactdoos
 Dubbel wandcontactdoos
 Wandcontactdoos koelkast
 Aansluiting elektrische radiator
 Wandcontactdoos vaatwasser
 Wandcontactdoos afzuiging
 Wandcontactdoos Verdeler
 Wandcontactdoos wasmachine
 Wandcontactdoos mv-box
 Aansluiting lichtpunt wand
 Aansluiting lichtpunt plafond

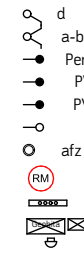

Enkel schakelaar
 Dubbel schakelaar
 Perilex
 Aansluiting PV-panels
 Aansluiting PV naar meterkast
 Loze leiding
 afzuigventiel MV in plafond
 Rookmelder
 Verdelers vloerverwarming
 Geohita installatie
 deurbel

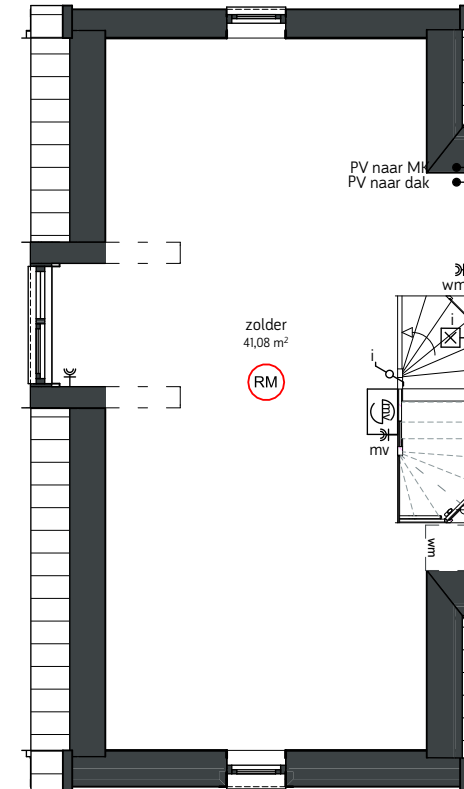
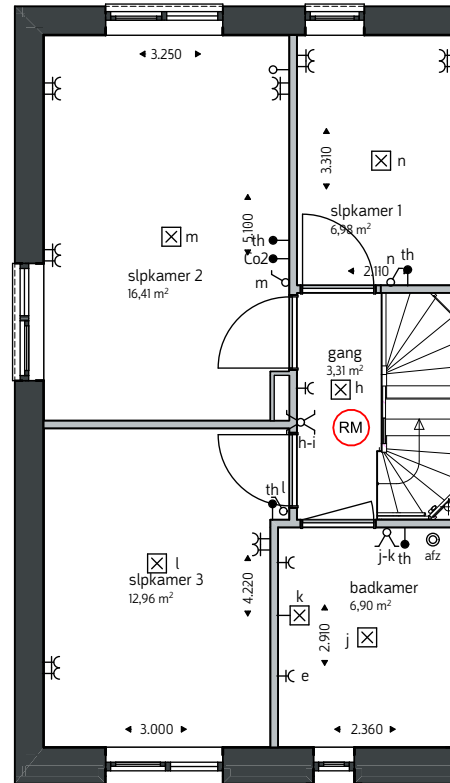
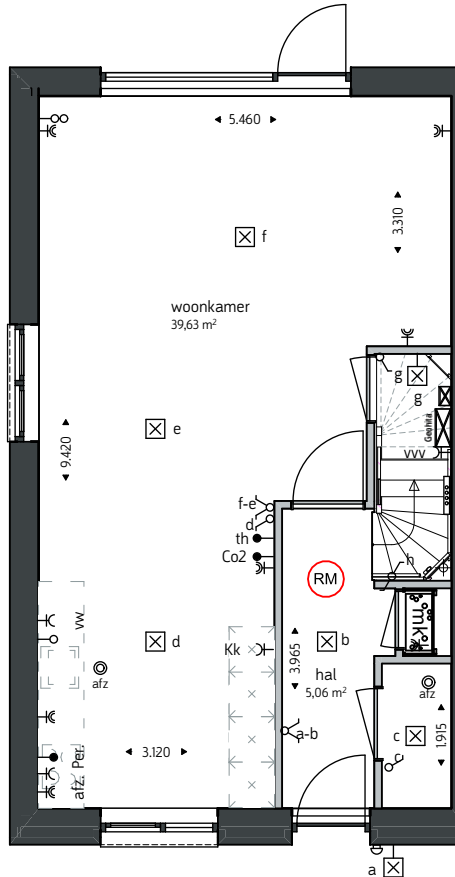

Type
As+

kavelnummer: 25

oppervlakte: gemeten op hoogte 1500mm vanaf bovenkant vloer.
 maatvoering: gemeten vanaf knieschot hoogte 1000mm vanaf bovenkant vloer.
 De plattegronden zijn geproduceerd voor promotionele doeleinden en ter indicatie, maatvoering zijn 'circa' maten.

Datum: 29-9-2023



Renvooi

— —	Enkel wandcontactdoos	○	d	Enkel schakelaar
— — —	Dubbel wandcontactdoos	○	a-b	Dubbel schakelaar
— — — —	Wandcontactdoos koelkast	●	Per.	Perilex
— — — — —	Aansluiting elektrische radiator	●	PV naar dak	Aansluiting PV-panels
— — — — — —	Wandcontactdoos vaatwasser	●	PV naar MK	Aansluiting PV naar meterkast
— — — — — — —	Wandcontactdoos afzuiging	○		Loze leiding
— — — — — — — —	Wandcontactdoos Verdeler	○	afz	afzuigventiel MV in plafond
— — — — — — — — —	Wandcontactdoos wasmachine	○		Rookmelder
— — — — — — — — — —	Wandcontactdoos mv-box	⊠		Verdeler vloerverwarming
— — — — — — — — — — —	Aansluiting lichtpunt wand	⊠		Geohita installatie
— — — — — — — — — — — —	Aansluiting lichtpunt plafond	⊠		deurbel

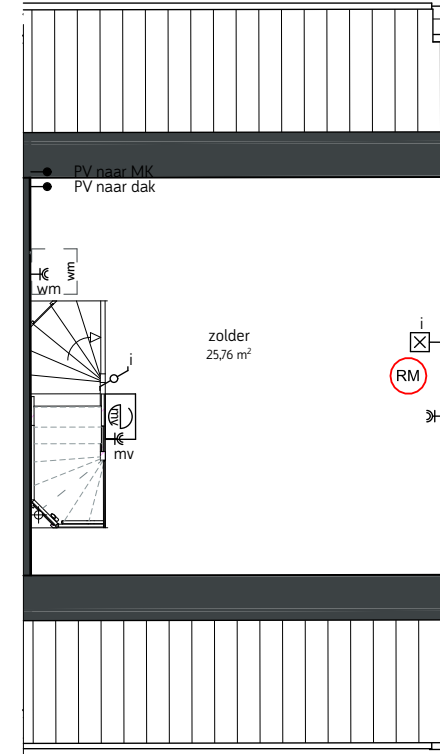
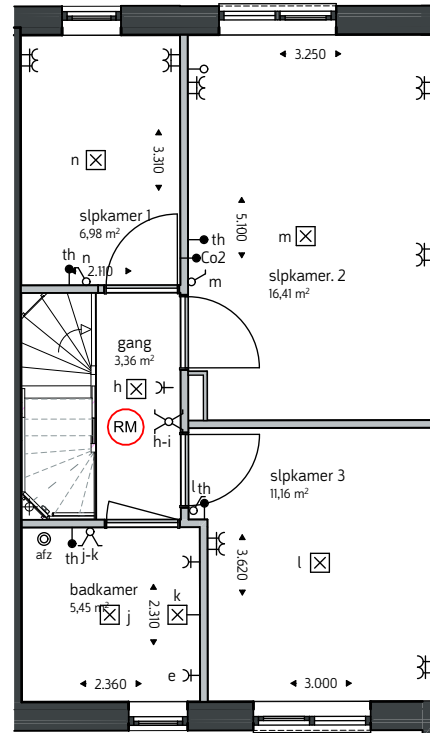
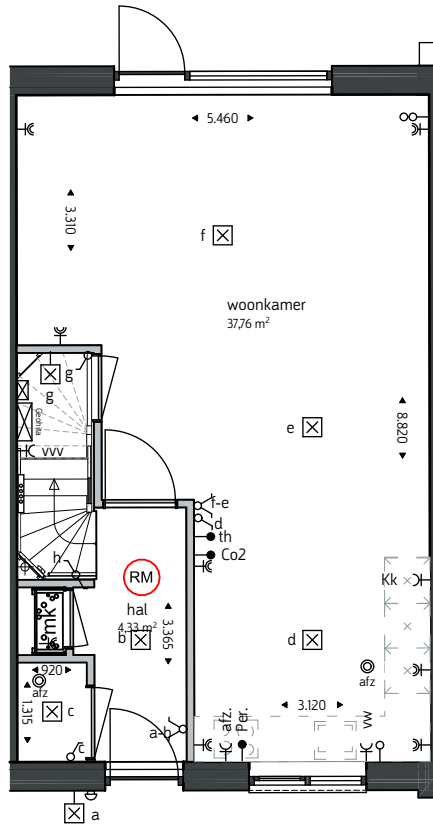

Type
B

kavelnummer: 6, 7, 8, 10, 21

oppervlakte: gemeten op hoogte 1500mm vanaf bovenkant vloer.
maatvoering: gemeten vanaf knieschot hoogte 1000mm vanaf bovenkant vloer.

De plattegronden zijn geproduceerd voor promotionele doeleinden en ter indicatie, maatvoering zijn 'circa' maten.

Datum: 29-9-2023



Renvooi

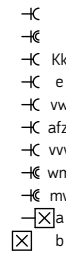

Enkel wandcontactdoos
 Dubbel wandcontactdoos
 Wandcontactdoos koelkast
 Aansluiting elektrische radiator
 Wandcontactdoos vaatwasser
 Wandcontactdoos afzuiging
 Wandcontactdoos Verdeler
 Wandcontactdoos wasmachine
 Wandcontactdoos mv-box
 Aansluiting lichtpunt wand
 Aansluiting lichtpunt plafond

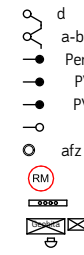

Enkel schakelaar
 Dubbel schakelaar
 Perilex
 Aansluiting PV-panelen
 Aansluiting PV naar meterkast
 Loze leiding
 afzuigventiel MV in plafond
 Rookmelder
 Verdelers vloerverwarming
 Geohita installatie
 deurbel

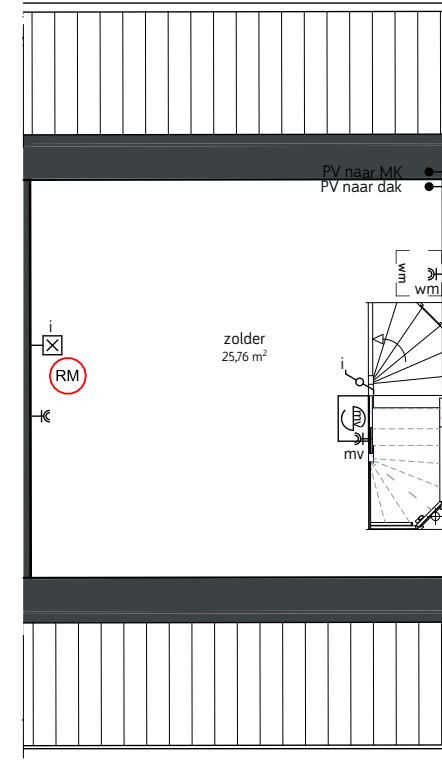
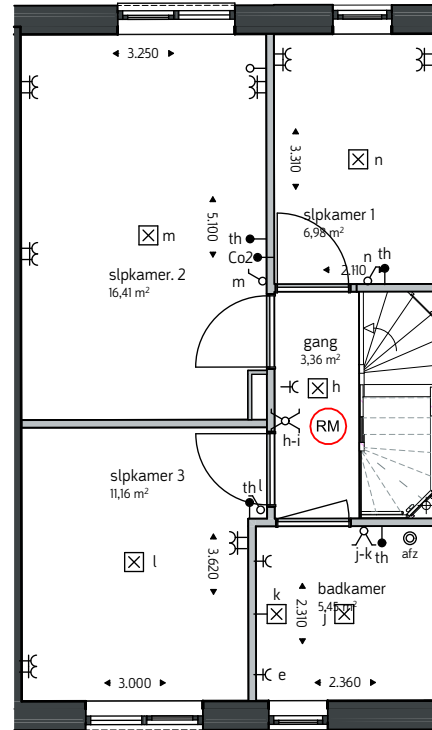
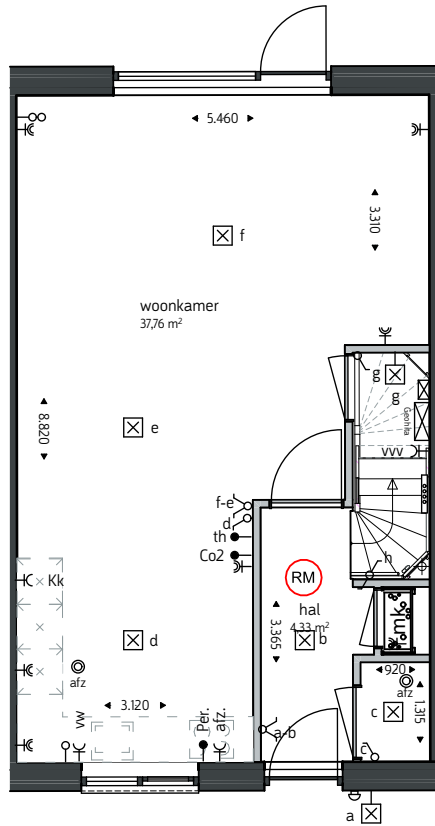

Type
Bs

kavelnummer: 9, 22, 42, 43

oppervlakte: gemeten op hoogte 1500mm vanaf bovenkant vloer.
 maatvoering: gemeten vanaf knieschot hoogte 1000mm vanaf bovenkant vloer.
 De plattegronden zijn geproduceerd voor promotionele doeleinden en ter indicatie, maatvoering zijn 'circa' maten.

Datum: 29-9-2023



Renvooi

—C	Enkel wandcontactdoos	o d	Enkel schakelaar
—C	Dubbel wandcontactdoos	o a-b	Dubbel schakelaar
—C Kk	Wandcontactdoos koelkast	● Per.	Perilex
—C e	Aansluiting elektrische radiator	● PV naar dak	Aansluiting PV-panels
—C vw	Wandcontactdoos vaatwasser	● PV naar MK	Aansluiting PV naar meterkast
—C afz.	Wandcontactdoos afzuiging	○ afz	Loze leiding
—C vv	Wandcontactdoos Verdeler	○ RM	afzuigventiel MV in plafond
—C wm	Wandcontactdoos wasmachine	⊠	Rookmelder
—C mv	Wandcontactdoos mv-box	⊠	Verdeler vloerverwarming
⊠ a	Aansluiting lichtpunt wand	⊠	Geohita installatie
⊠ b	Aansluiting lichtpunt plafond	⊠	deurbel

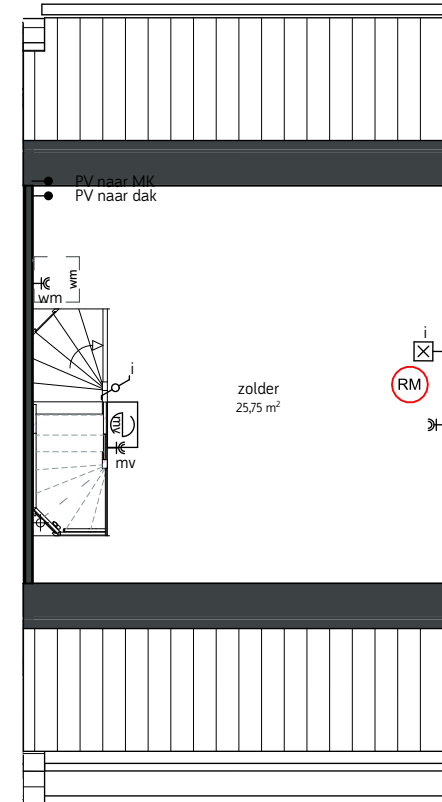
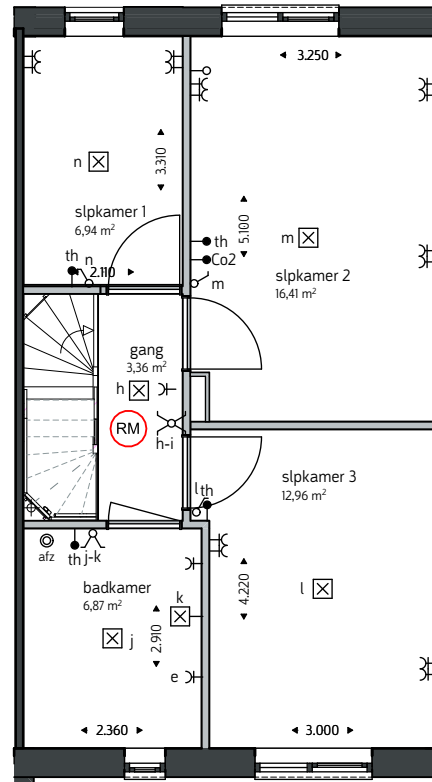
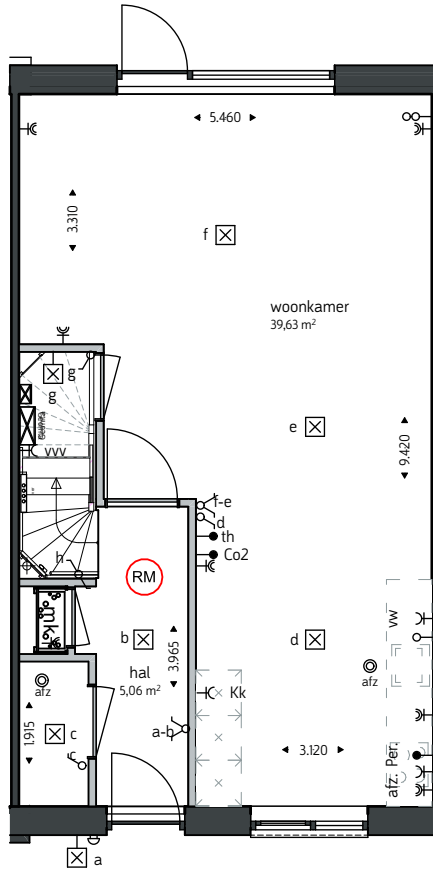

Type
B+

kavelnummer: 23, 24

oppervlakte: gemeten op hoogte 1500mm vanaf bovenkant vloer.
maatvoering: gemeten vanaf knieschot hoogte 1000mm vanaf bovenkant vloer.

De plattegronden zijn geproduceerd voor promotionele doeleinden en ter indicatie, maatvoering zijn 'circa' maten.

Datum: 29-9-2023



Renvooi

- K
- Kk
- e
- vw
- afz.
- vv
- wm
- mv
- ⊠ a
- ⊠ b

- Enkel wandcontactdoos
- Dubbel wandcontactdoos
- Wandcontactdoos koelkast
- Aansluiting elektrische radiator
- Wandcontactdoos vaatwasser
- Wandcontactdoos afzuiging
- Wandcontactdoos Verdelers
- Wandcontactdoos wasmachine
- Wandcontactdoos mv-box
- Aansluiting lichtpunt wand
- Aansluiting lichtpunt plafond

- d
- a-b
- Per.
- PV naar dak
- PV naar MK
- afz
- ⊠ RM
- ⊠
- ⊠
- ⊠

- Enkel schakelaar
- Dubbel schakelaar
- Perilex
- Aansluiting PV-panels
- Aansluiting PV naar meterkast
- Loze leiding
- afzuigventiel MV in plafond
- Rookmelder
- Verdelers vloerverwarming
- Geohita installatie
- deurbel

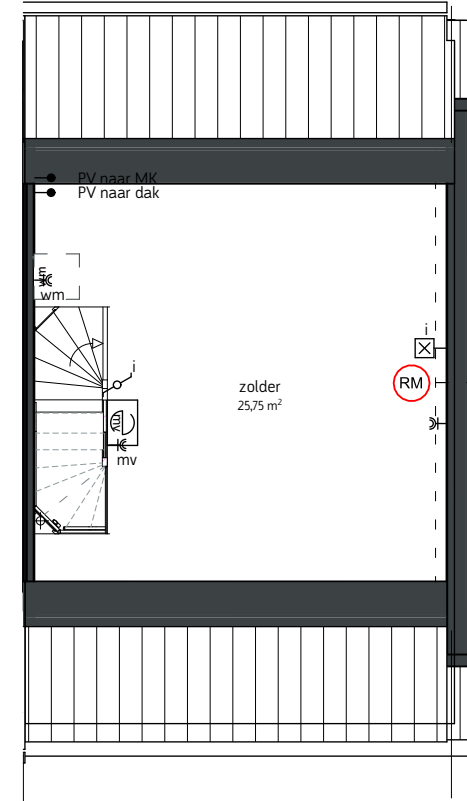
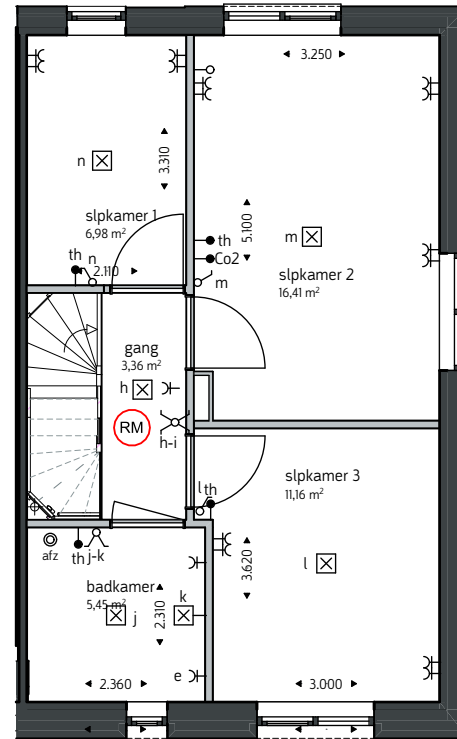
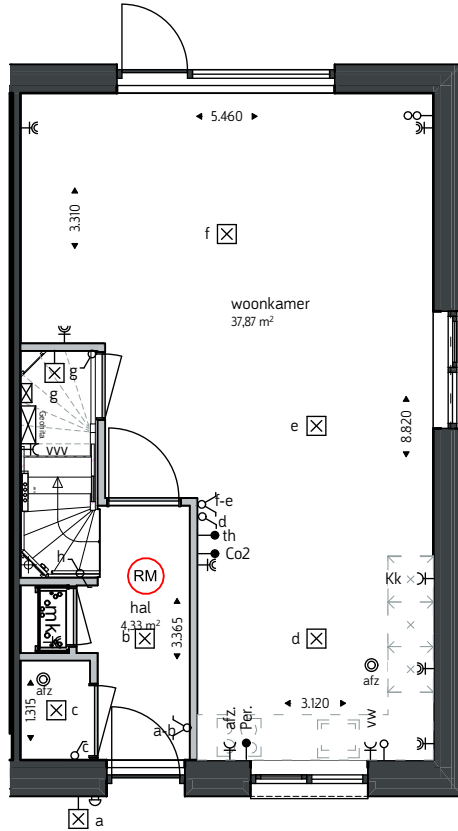

Type
Bk

kavelnummer: 20, 41

oppervlakte: gemeten op hoogte 1500mm vanaf bovenkant vloer.
maatvoering: gemeten vanaf knieschot hoogte 1000mm vanaf bovenkant vloer.

De plattegronden zijn geproduceerd voor promotionele doeleinden en ter indicatie, maatvoering zijn 'circa' maten.

Datum: 29-9-2023



Renvooi

⊥	Enkel wandcontactdoos	○	d	Enkel schakelaar
⊥	Dubbel wandcontactdoos	○	a-b	Dubbel schakelaar
⊥ Kk	Wandcontactdoos koelkast	●	Per.	Perilex
⊥ e	Aansluiting elektrische radiator	●	PV naar dak	Aansluiting PV-panelen
⊥ vw	Wandcontactdoos vaatwasser	●	PV naar MK	Aansluiting PV naar meterkast
⊥ afz.	Wandcontactdoos afzuiging	○		Loze leiding
⊥ vv	Wandcontactdoos Verdeler	○	afz	afzuigventiel MV in plafond
⊥ wm	Wandcontactdoos wasmachine	○		Rookmelder
⊥ mv	Wandcontactdoos mv-box	⊠		Verdeler vloerverwarming
⊠ a	Aansluiting lichtpunt wand	⊠		Geohita installatie
⊠ b	Aansluiting lichtpunt plafond	⊠		deurbel

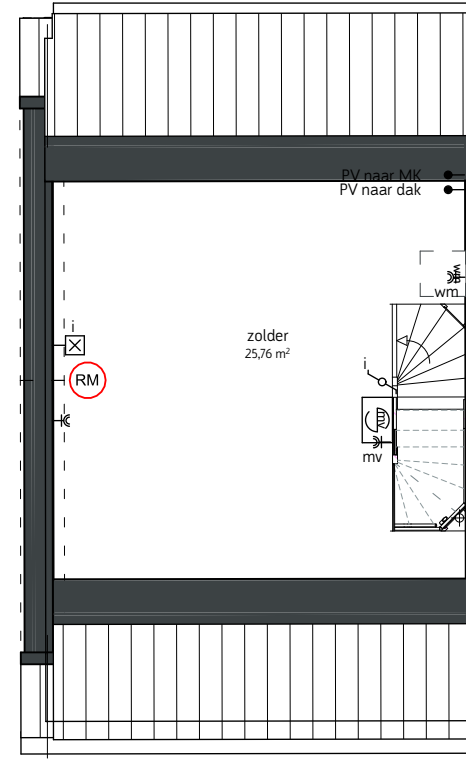
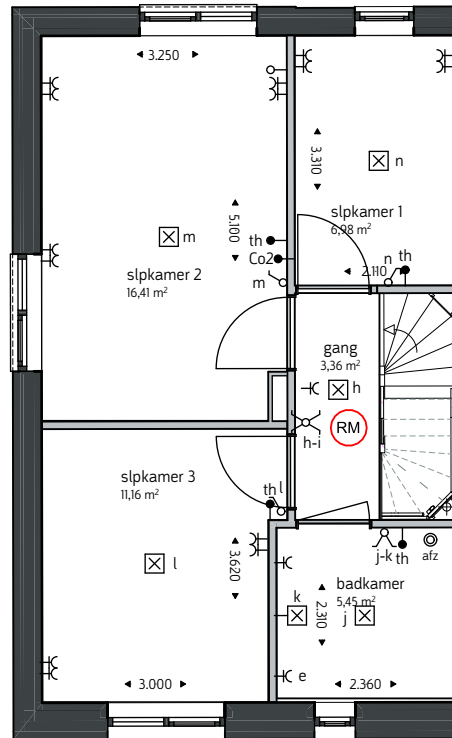
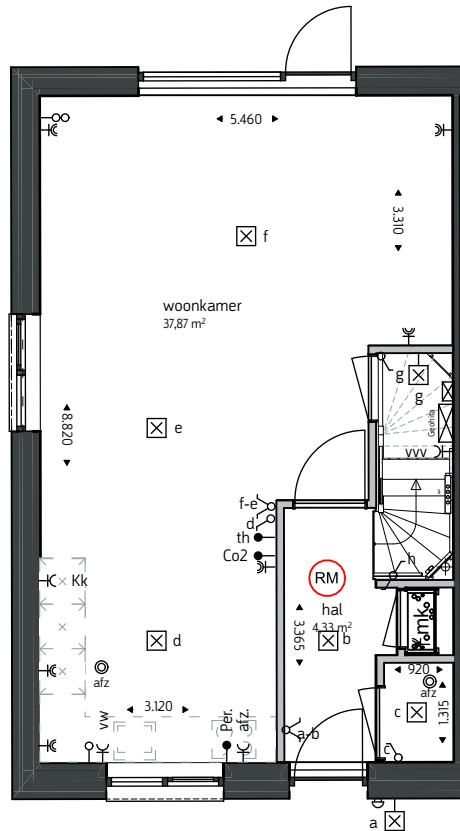

Type
Bks

kavelnummer: 11

oppervlakte: gemeten op hoogte 1500mm vanaf bovenkant vloer.
 maatvoering: gemeten vanaf knieschot hoogte 1000mm vanaf bovenkant vloer.
 De plattegronden zijn geproduceerd voor promotionele doeleinden en ter indicatie, maatvoering zijn 'circa' maten.

Datum: 29-9-2023



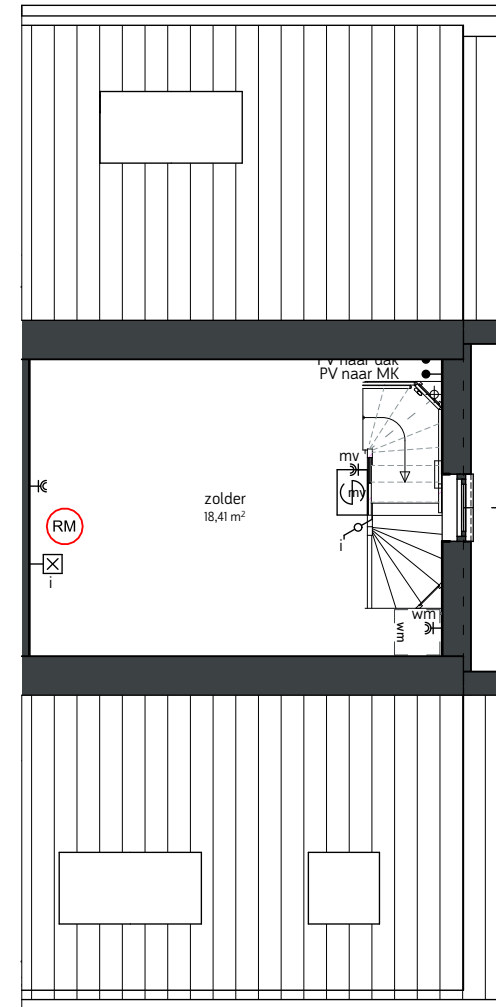
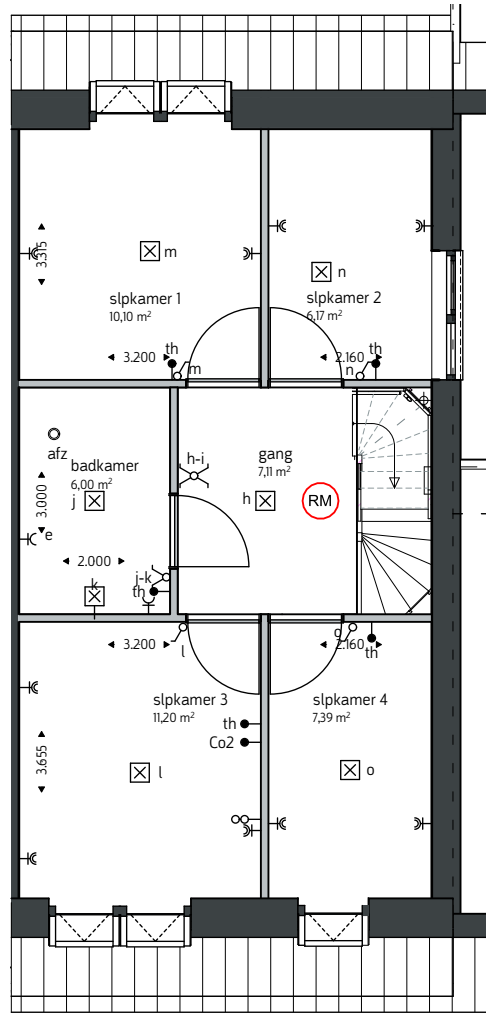
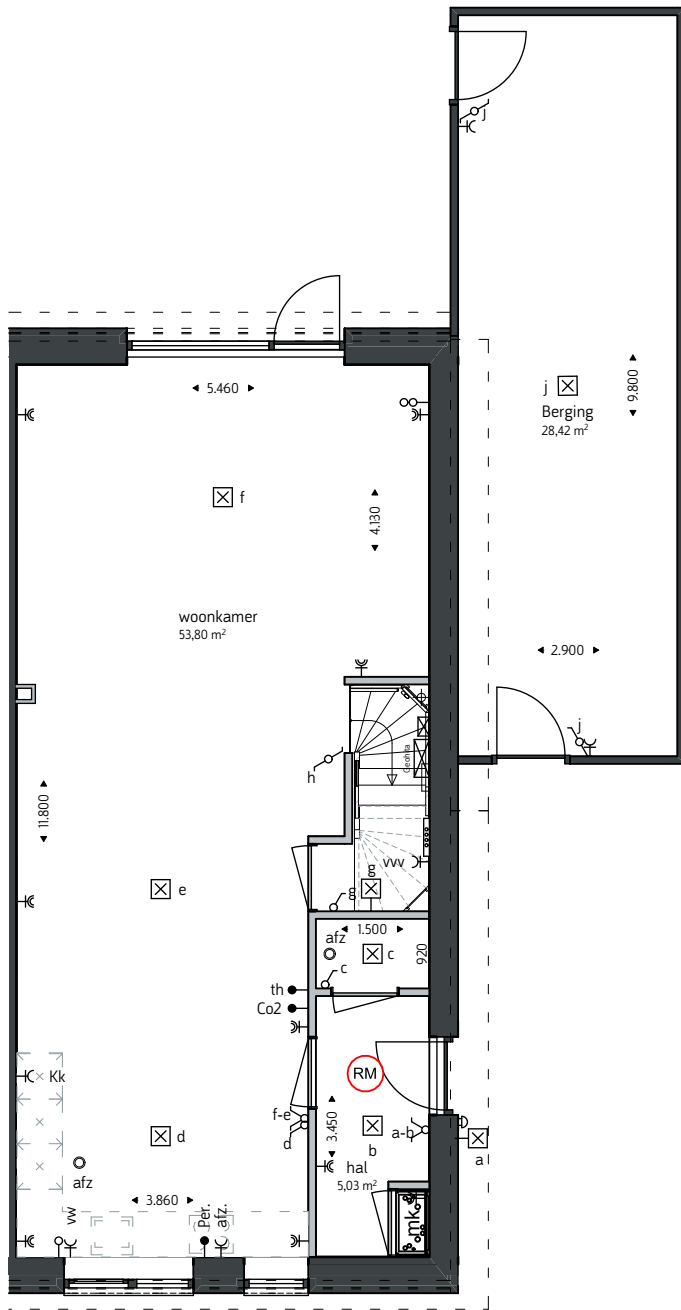

Renvooi

- K
- K
- Kk
- e
- vw
- afz.
- vv
- wm
- mv
- a
- b

- Enkel wandcontactdoos
- Dubbel wandcontactdoos
- Wandcontactdoos koelkast
- Aansluiting elektrische radiator
- Wandcontactdoos vaatwasser
- Wandcontactdoos afzuiging
- Wandcontactdoos Verdeler
- Wandcontactdoos wasmachine
- Wandcontactdoos mv-box
- Aansluiting lichtpunt wand
- Aansluiting lichtpunt plafond

- d
- a-b
- Per.
- PV naar dak
- PV naar MK
- afz
- RM
- Verdeler vloerverwarming
- Geohita installatie
- deurbel

- Enkel schakelaar
- Dubbel schakelaar
- Perilex
- Aansluiting PV-panelen
- Aansluiting PV naar meterkast
- Loze leiding
- afzuigventiel MV in plafond
- Rookmelder
- Verdeler vloerverwarming
- Geohita installatie
- deurbel

Type

C

kavelnummer: 12, 16

oppervlakte: gemeten op hoogte 1500mm vanaf bovenkant vloer.

maatvoering: gemeten vanaf knieschot hoogte 1000mm vanaf bovenkant vloer.

De plattegronden zijn geproduceerd voor promotionele doeleinden en ter indicatie, maatvoering zijn 'circa' maten.

Datum: 29-9-2023

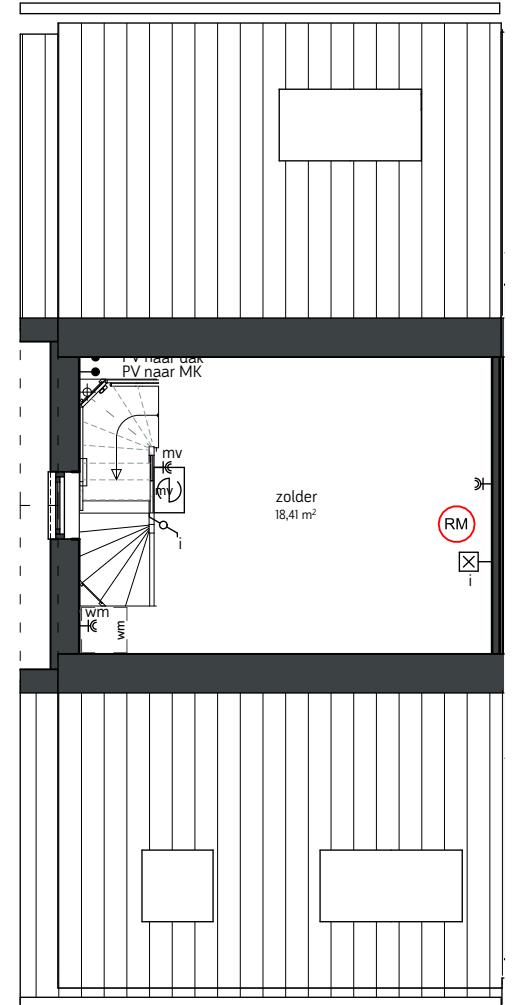
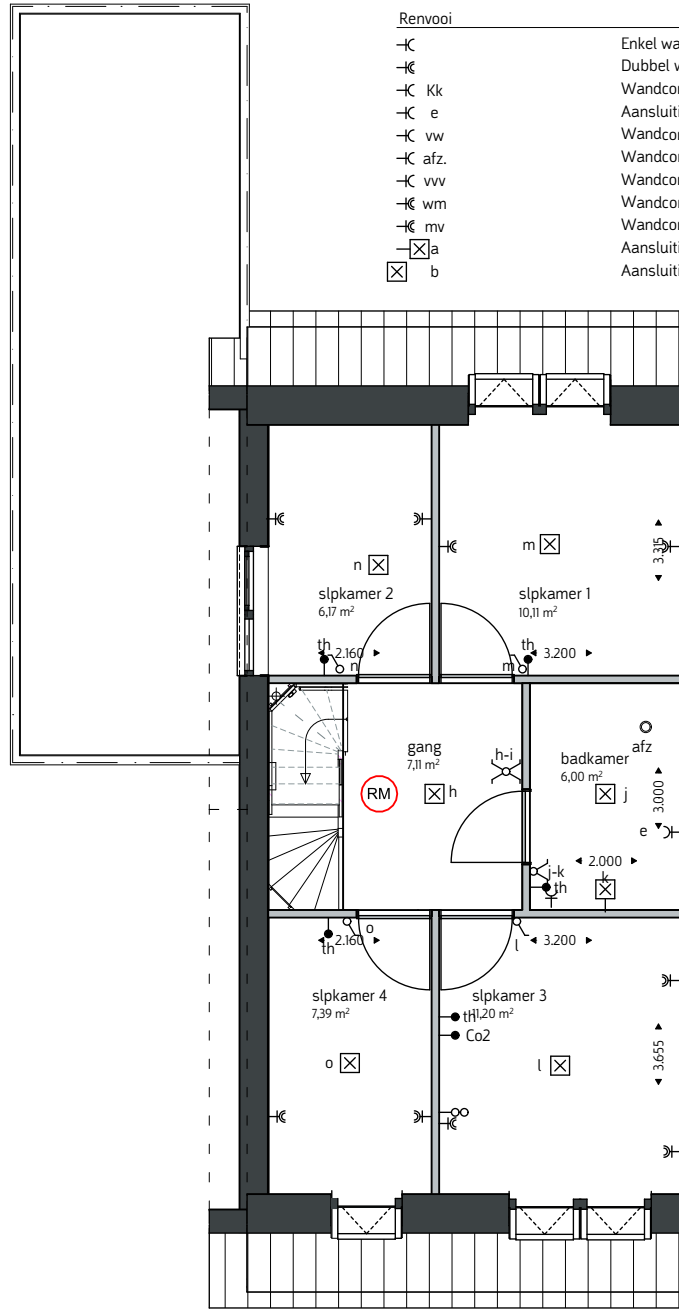
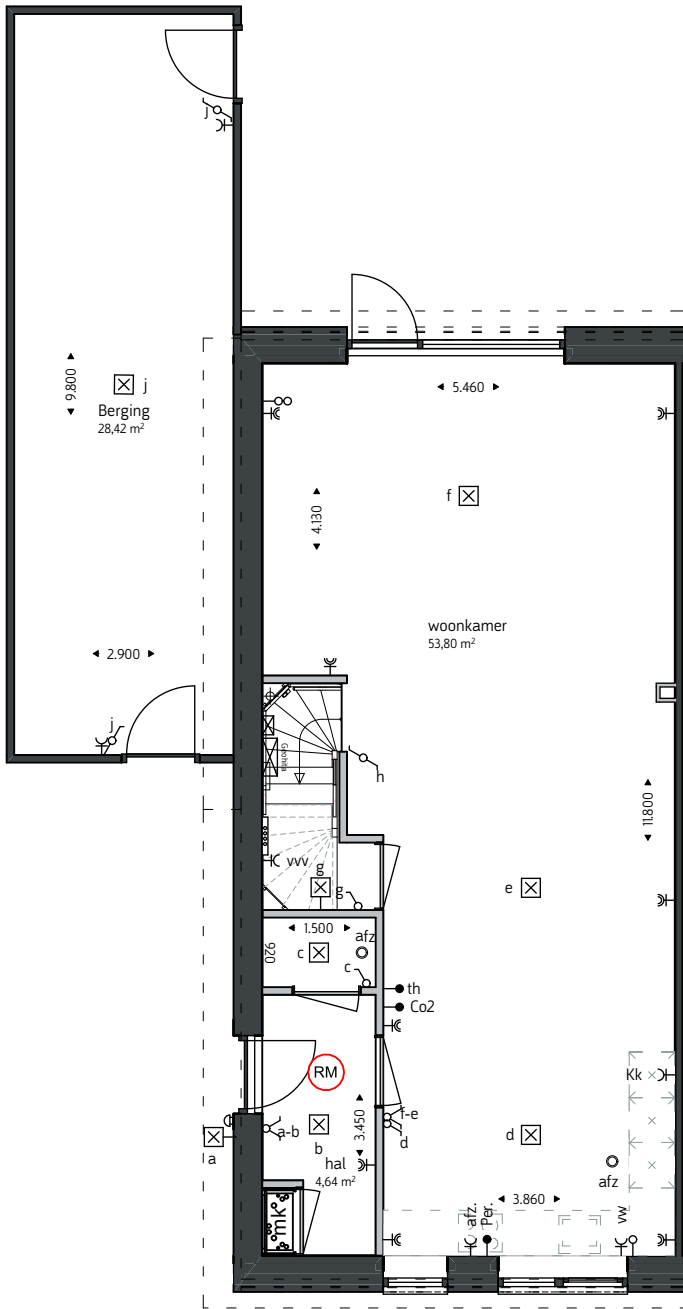

Renvooi

- K— Enkel wandcontactdoos
- K— Dubbel wandcontactdoos
- K— Kk Wandcontactdoos koelkast
- C— e Aansluiting elektrische radiator
- C— vw Wandcontactdoos vaatwasser
- C— afz. Wandcontactdoos afzuiging
- C— vv Wandcontactdoos Verdeler
- C— wm Wandcontactdoos wasmachine
- C— mv Wandcontactdoos mv-box
- x— a Aansluiting lichtpunt wand
- x— b Aansluiting lichtpunt plafond

- d Enkel schakelaar
- a-b Dubbel schakelaar
- Per. Perilex
- PV naar dak Aansluiting PV-panelen
- PV naar MK Aansluiting PV naar meterkast
- Loze leiding
- afz afzuigventiel MV in plafond
- RM Rookmelder
- x— Verdelers vloerverwarming
- x— Geohita installatie
- x— deurbel

Type
Cs

kavelnummer: 15, 19

oppervlakte: gemeten op hoogte 1500mm vanaf bovenkant vloer.
maatvoering: gemeten vanaf knieschot hoogte 1000mm vanaf bovenkant vloer.

De plattegronden zijn geproduceerd voor promotionele doeleinden en ter indicatie, maatvoering zijn 'circa' maten.

Datum: 29-9-2023



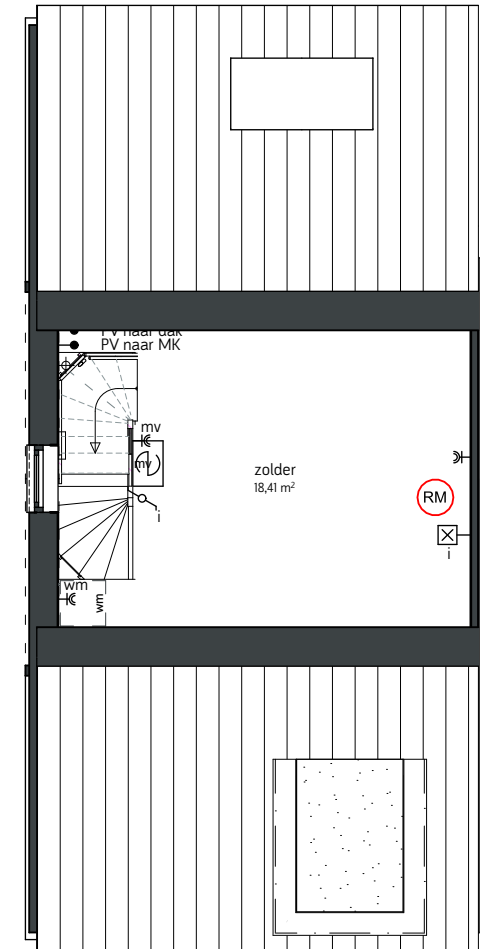
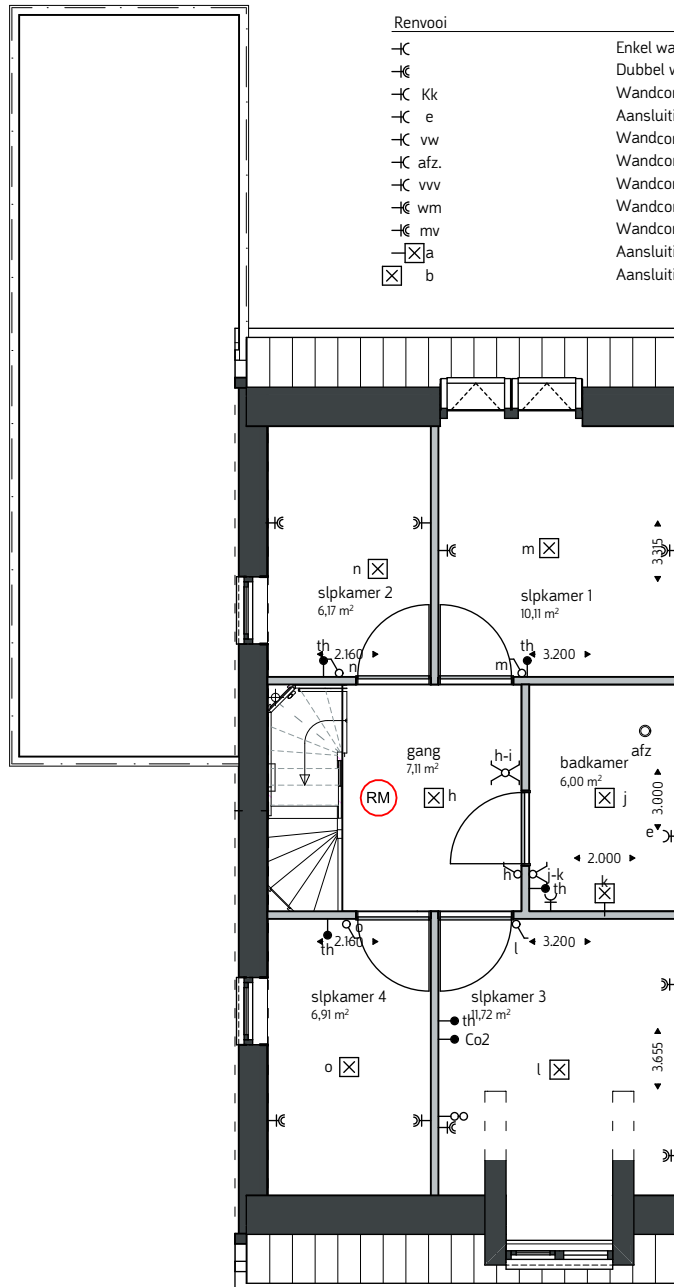
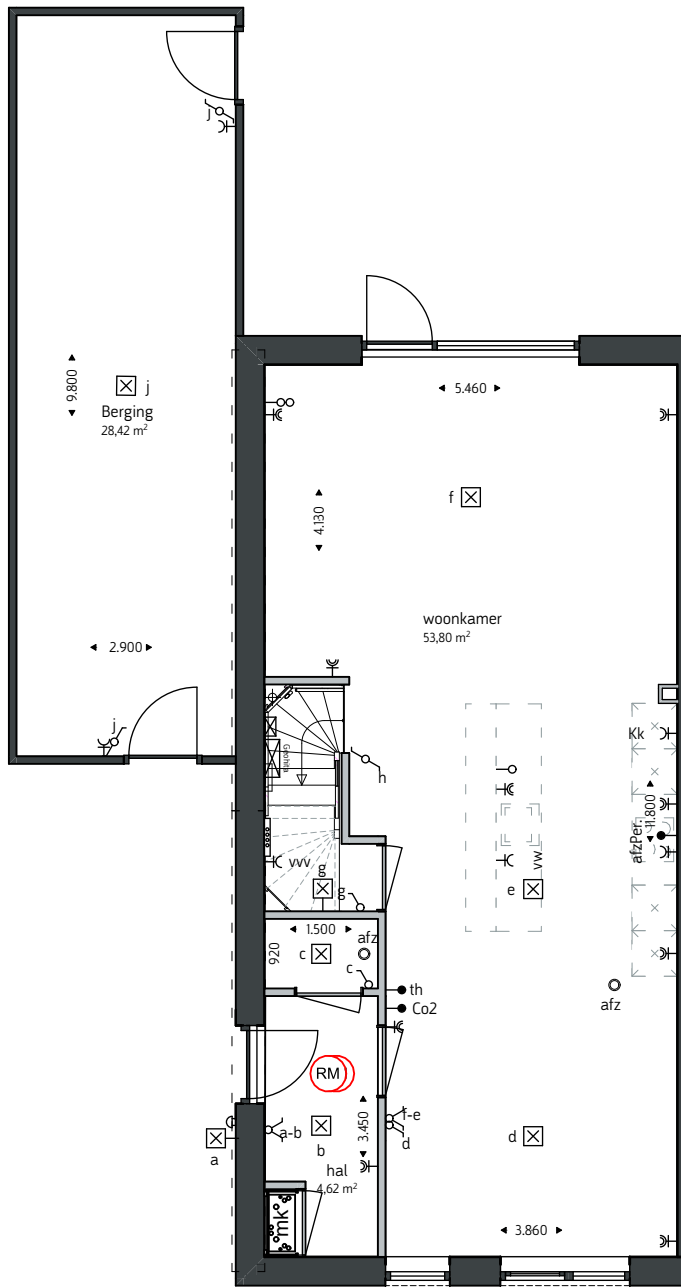

Type
 C1

kavelnummer: 13, 17

oppervlakte: gemeten op hoogte 1500mm vanaf bovenkant vloer.
 maatvoering: gemeten vanaf knieschot hoogte 1000mm vanaf bovenkant vloer.

De plattegronden zijn geproduceerd voor promotionele doeleinden en ter indicatie, maatvoering zijn 'circa' maten.

Datum: 29-9-2023



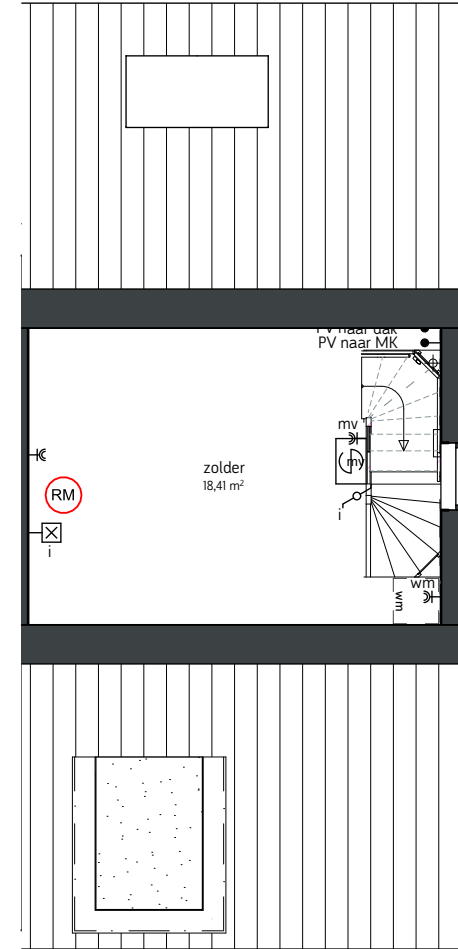
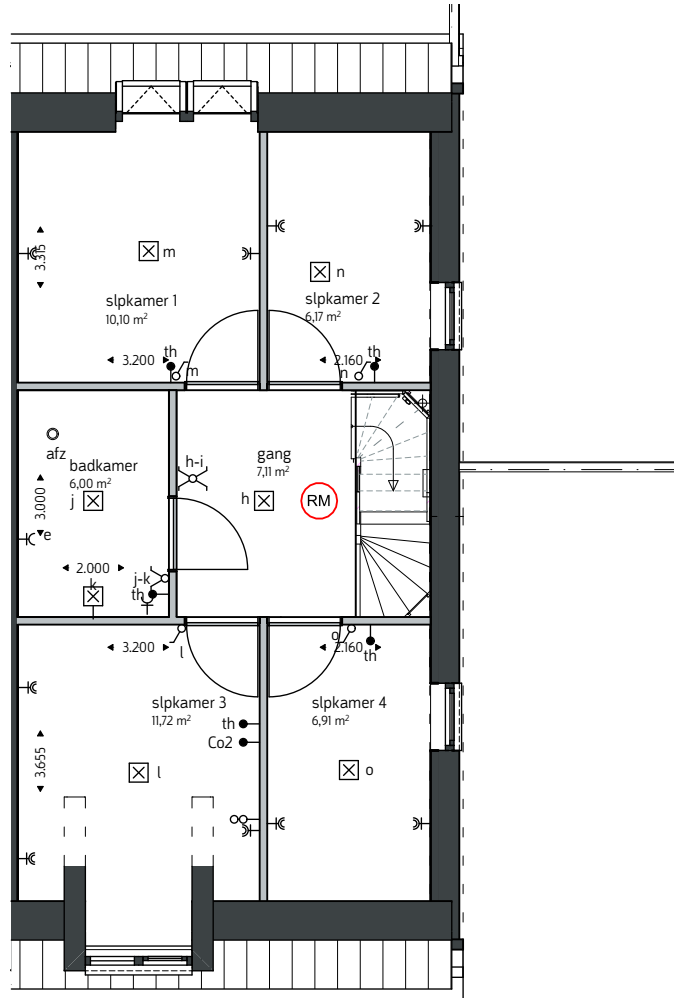
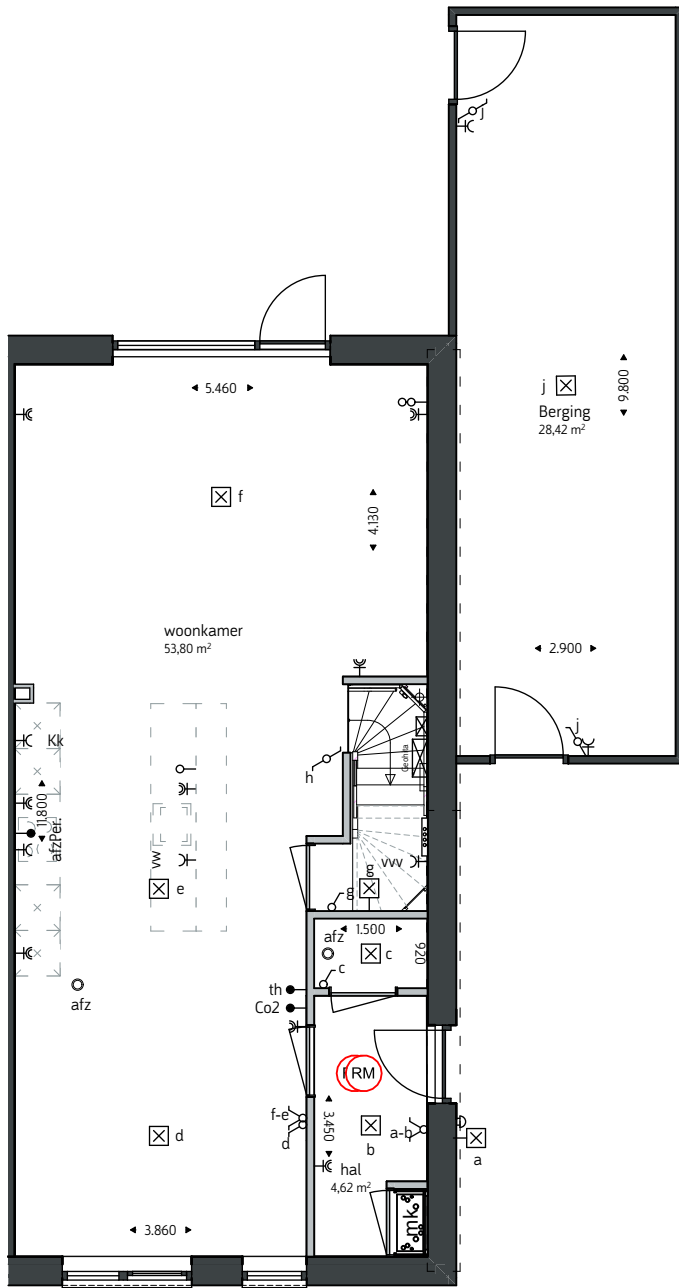

Renvooi

- K
- K
- K Kk
- K e
- K vw
- K afz.
- K vv
- K wm
- K mv
- K a
- K b

- Enkel wandcontactdoos
- Dubbel wandcontactdoos
- Wandcontactdoos koelkast
- Aansluiting elektrische radiator
- Wandcontactdoos vaatwasser
- Wandcontactdoos afzuiging
- Wandcontactdoos Verdeler
- Wandcontactdoos wasmachine
- Wandcontactdoos mv-box
- Aansluiting lichtpunt wand
- Aansluiting lichtpunt plafond

- d
- a-b
- Per.
- PV naar dak
- PV naar MK
- afz
- RM
- 8888
- 8888
- 8888

- Enkel schakelaar
- Dubbel schakelaar
- Perilex
- Aansluiting PV-panelen
- Aansluiting PV naar meterkast
- Loze leiding
- afzuigventiel MV in plafond
- Rookmelder
- Verdeler vloerverwarming
- Geohita installatie
- deurbel

Type
C1s

kavelnummer: 14

oppervlakte: gemeten op hoogte 1500mm vanaf bovenkant vloer.
maatvoering: gemeten vanaf knieschot hoogte 1000mm vanaf bovenkant vloer.

De plattegronden zijn geproduceerd voor promotionele doeleinden en ter indicatie, maatvoering zijn 'circa' maten.

Datum: 29-9-2023



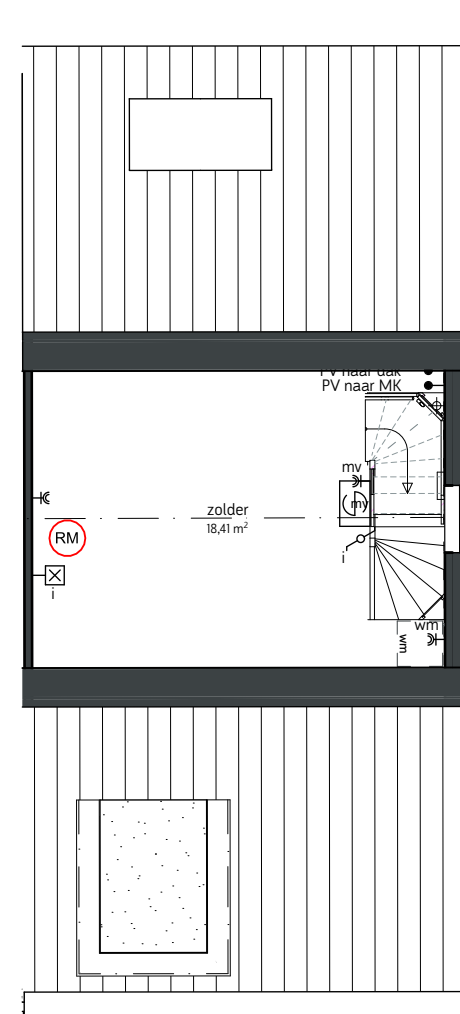
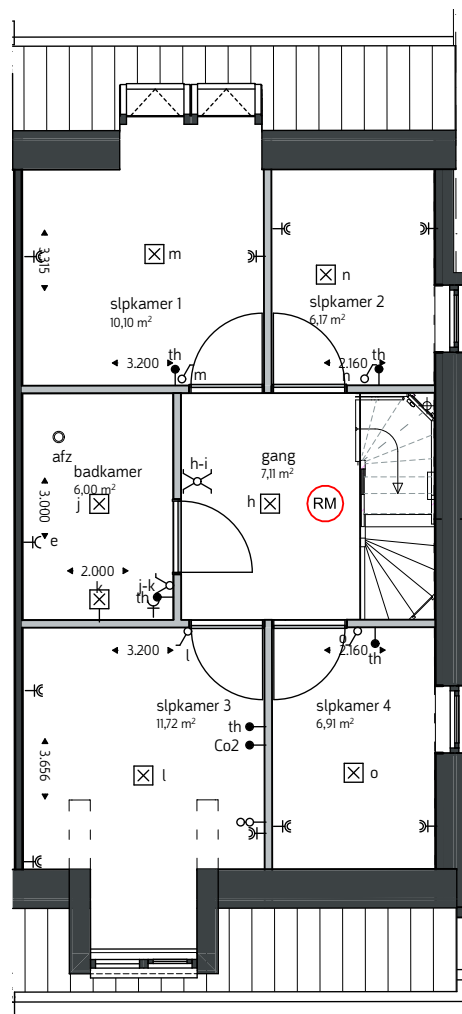
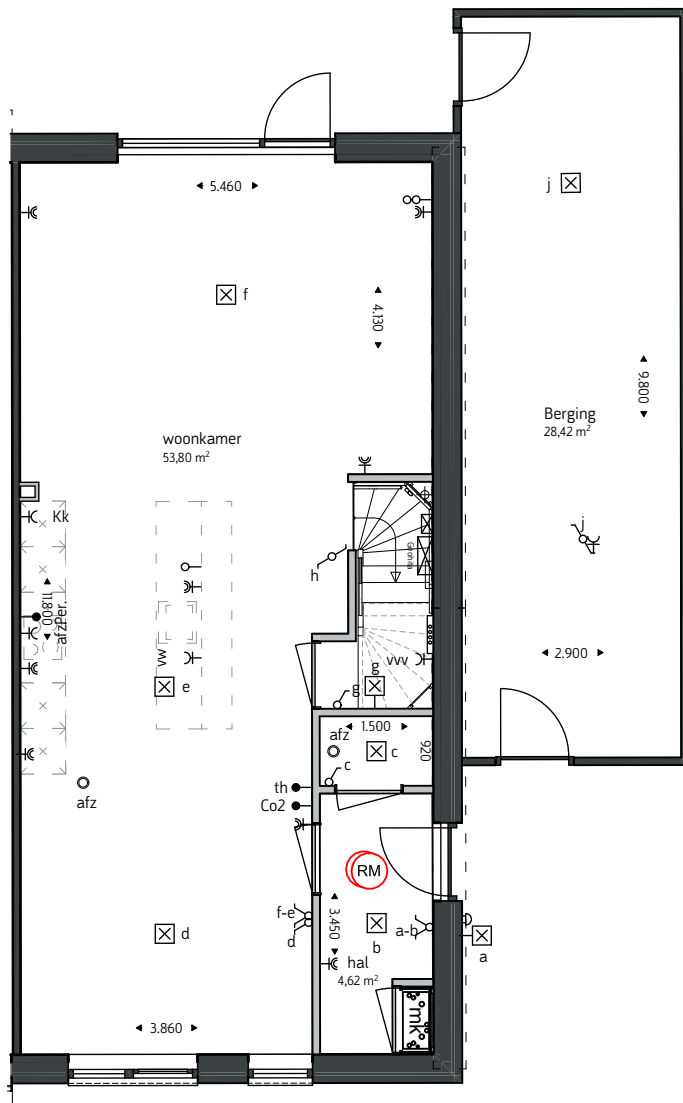

Renvooi

- | | | | |
|---------|----------------------------------|---------------|-------------------------------|
| —C | Enkel wandcontactdoos | o d | Enkel schakelaar |
| —C | Dubbel wandcontactdoos | a-b | Dubbel schakelaar |
| —C Kk | Wandcontactdoos koelkast | Per. | Perilex |
| —C e | Aansluiting elektrische radiator | ● PV naar dak | Aansluiting PV-panelen |
| —C vw | Wandcontactdoos vaatwasser | ● PV naar MK | Aansluiting PV naar meterkast |
| —C afz. | Wandcontactdoos afzuiging | ○ | Loze leiding |
| —C vv | Wandcontactdoos Verdelers | ○ afz | afzuigventiel MV in plafond |
| —C wm | Wandcontactdoos wasmachine | RM | Rookmelder |
| —C mv | Wandcontactdoos mv-box | —C | Verdelers vloerverwarming |
| —C a | Aansluiting lichtpunt wand | —C | Geohita installatie |
| —C b | Aansluiting lichtpunt plafond | —C | deurbel |

Type
C2

kavelnummer: 18

oppervlakte: gemeten op hoogte 1500mm vanaf bovenkant vloer.
maatvoering: gemeten vanaf knieschot hoogte 1000mm vanaf bovenkant vloer.

De plattegronden zijn geproduceerd voor promotionele doeleinden en ter indicatie, maatvoering zijn 'circa' maten.

Datum: 29-9-2023



Renvooi

- K
- Kk
- e
- vw
- afz.
- vvv
- wm
- mv
- a
- b

- Enkel wandcontactdoos
- Dubbel wandcontactdoos
- Wandcontactdoos koelkast
- Aansluiting elektrische radiator
- Wandcontactdoos vaatwasser
- Wandcontactdoos afzuiging
- Wandcontactdoos Verdeler
- Wandcontactdoos wasmachine
- Wandcontactdoos mv-box
- Aansluiting lichtpunt wand
- Aansluiting lichtpunt plafond

- d
- a-b
- Per.
- PV naar dak
- PV naar MK
- afz
- RM
- afz

- Enkel schakelaar
- Dubbel schakelaar
- Perilex
- Aansluiting PV-panelen
- Aansluiting PV naar meterkast
- Loze leiding
- afzuigventiel MV in plafond
- Rookmelder
- Verdeler vloerverwarming
- Geohita installatie
- deurbel

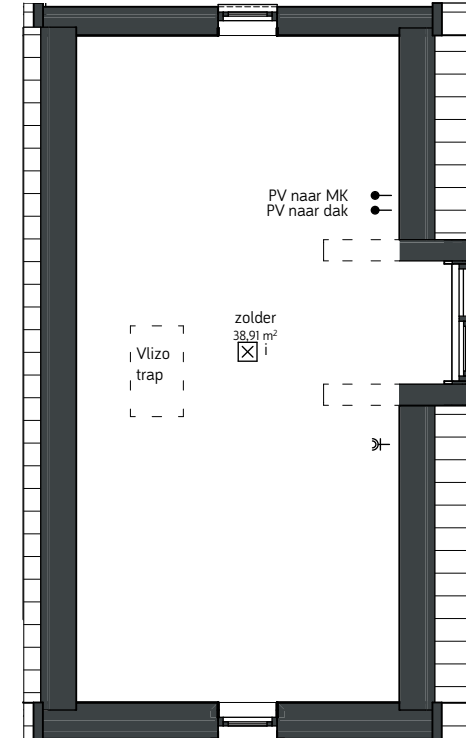
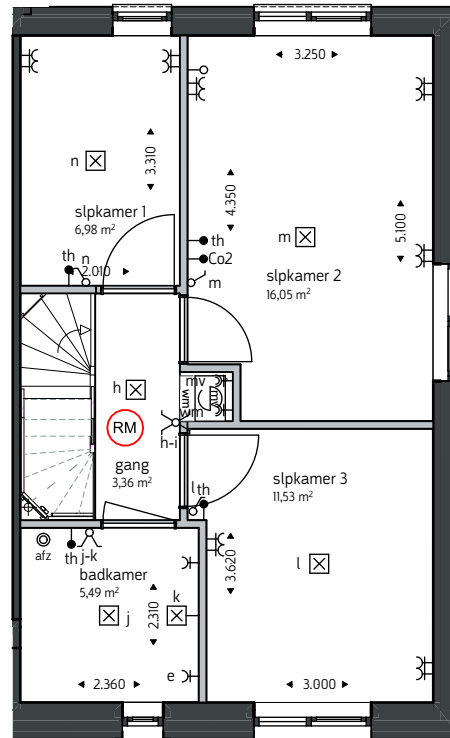
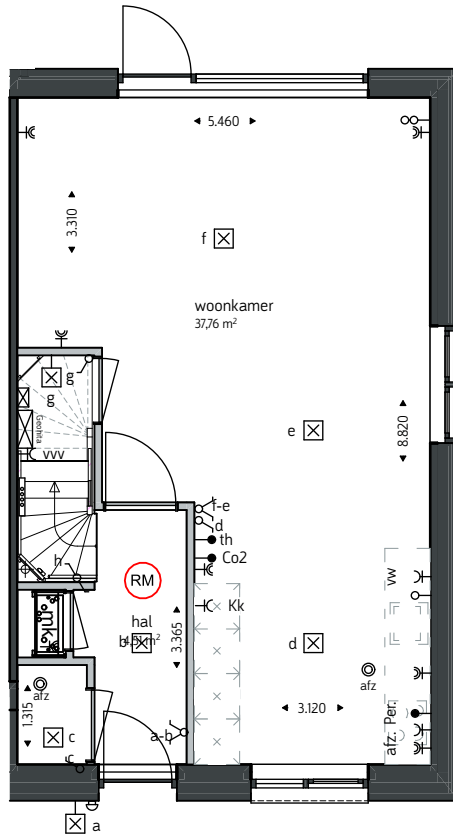

Type

D

kavelnummer: 26

oppervlakte: gemeten op hoogte 1500mm vanaf bovenkant vloer.

maatvoering: gemeten vanaf knieschot hoogte 1000mm vanaf bovenkant vloer.

De plattegronden zijn geproduceerd voor promotionele doeleinden en ter indicatie, maatvoering zijn 'circa' maten.

Datum: 29-9-2023



Renvooi

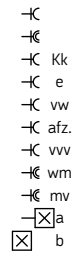

- Enkel wandcontactdoos
- Dubbel wandcontactdoos
- Wandcontactdoos koelkast
- Aansluiting elektrische radiator
- Wandcontactdoos vaatwasser
- Wandcontactdoos afzuiging
- Wandcontactdoos Verdeler
- Wandcontactdoos wasmachine
- Wandcontactdoos mv-box
- Aansluiting lichtpunt wand
- Aansluiting lichtpunt plafond

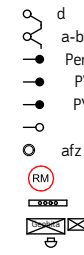

- Enkel schakelaar
- Dubbel schakelaar
- Perilex
- Aansluiting PV-panelen
- Aansluiting PV naar meterkast
- Loze leiding
- afzuigventiel MV in plafond
- Rookmelder
- Verdeler vloerverwarming
- Geohita installatie
- deurbel

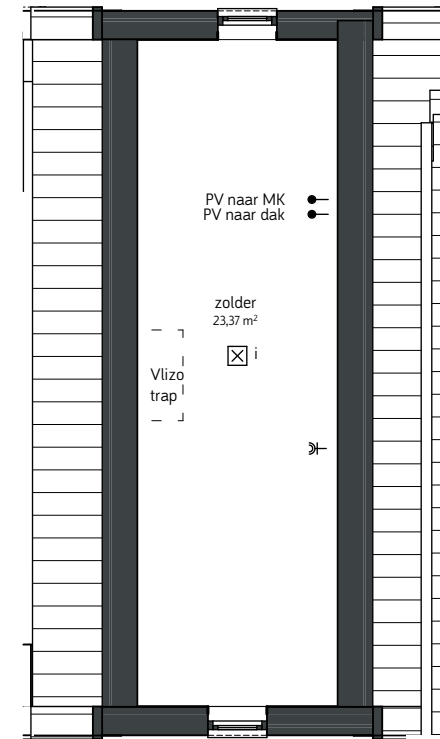
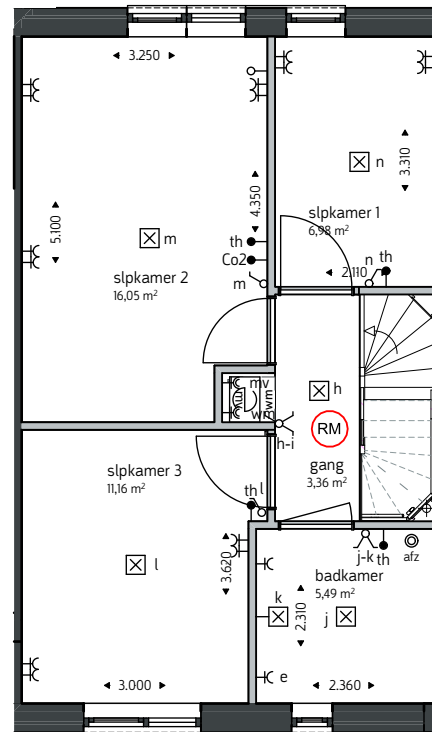
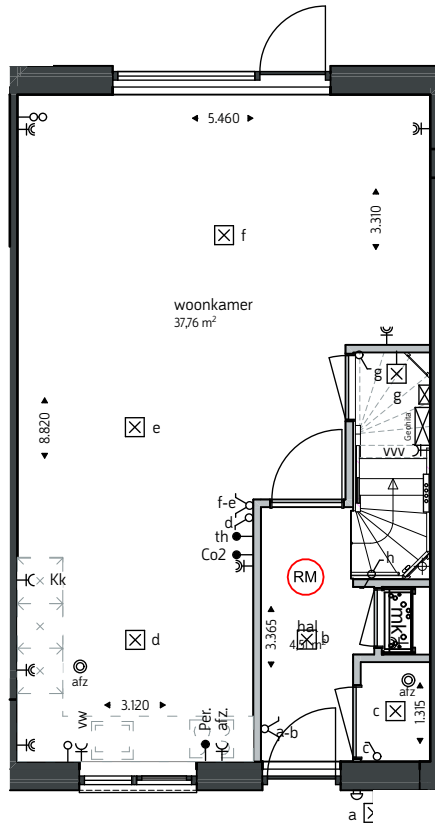

Type

E

kavelnummer: 27, 29, 31

oppervlakte: gemeten op hoogte 1500mm vanaf bovenkant vloer.

maatvoering: gemeten vanaf knieschot hoogte 1000mm vanaf bovenkant vloer.

De plattegronden zijn geproduceerd voor promotionele doeleinden en ter indicatie, maatvoering zijn 'circa' maten.

Datum: 29-9-2023



Renvooi

—K	Enkel wandcontactdoos	○ d	Enkel schakelaar
—K	Dubbel wandcontactdoos	○ a-b	Dubbel schakelaar
—K Kk	Wandcontactdoos koelkast	● Per.	Perilex
—K e	Aansluiting elektrische radiator	● PV naar dak	Aansluiting PV-panelen
—K vw	Wandcontactdoos vaatwasser	● PV naar MK	Aansluiting PV naar meterkast
—K afz.	Wandcontactdoos afzuiging	○	Loze leiding
—K vv	Wandcontactdoos Verdelers	○ afz	afzuigventiel MV in plafond
—K wm	Wandcontactdoos wasmachine	○ RM	Rookmelder
—K mv	Wandcontactdoos mv-box	⊠	Verdeler vloerverwarming
⊠ a	Aansluiting lichtpunt wand	⊠	Geohita installatie
⊠ b	Aansluiting lichtpunt plafond	⊠	deurbel

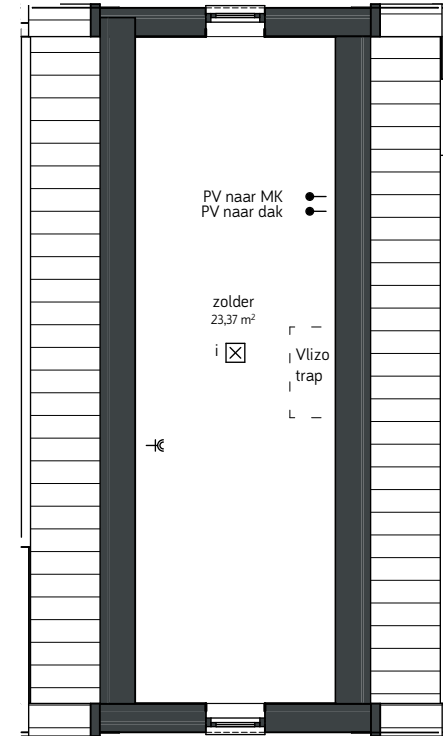
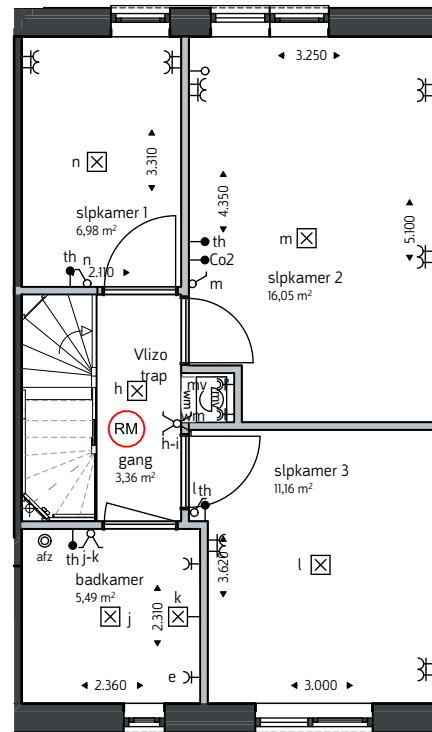
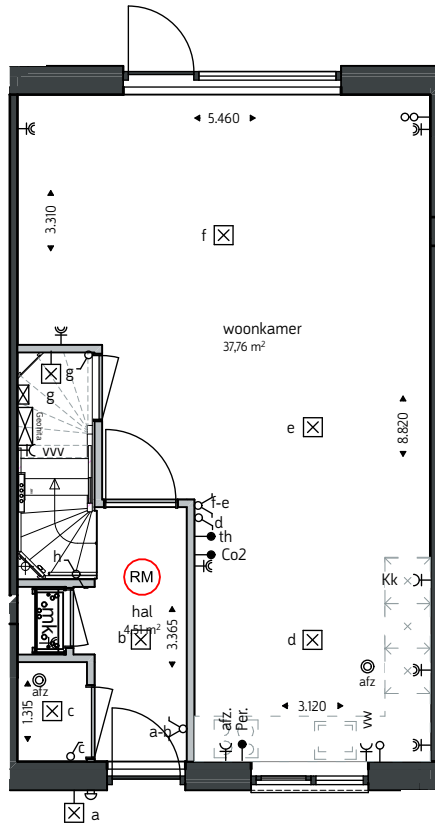

Type
Es

kavelnummer: 28, 30, 32

oppervlakte: gemeten op hoogte 1500mm vanaf bovenkant vloer.
maatvoering: gemeten vanaf knieschot hoogte 1000mm vanaf bovenkant vloer.

De plattegronden zijn geproduceerd voor promotionele doeleinden en ter indicatie, maatvoering zijn 'circa' maten.

Datum: 29-9-2023



Renvooi

⊥	Enkel wandcontactdoos	○	d	Enkel schakelaar
⊥	Dubbel wandcontactdoos	○	a-b	Dubbel schakelaar
⊥ Kk	Wandcontactdoos koelkast	●	Per.	Perilex
⊥ e	Aansluiting elektrische radiator	●	PV naar dak	Aansluiting PV-panelen
⊥ vw	Wandcontactdoos vaatwasser	●	PV naar MK	Aansluiting PV naar meterkast
⊥ afz.	Wandcontactdoos afzuiging	○		Loze leiding
⊥ vv	Wandcontactdoos Verdeler	○	afz	afzuigventiel MV in plafond
⊥ wm	Wandcontactdoos wasmachine	○		Rookmelder
⊥ mv	Wandcontactdoos mv-box	○		Verdeler vloerverwarming
⊥ a	Aansluiting lichtpunt wand	○		Geohita installatie
⊥ b	Aansluiting lichtpunt plafond	○		deurbel

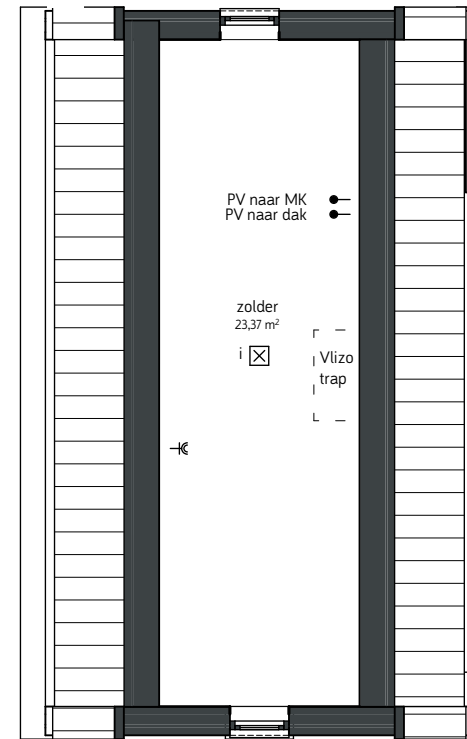
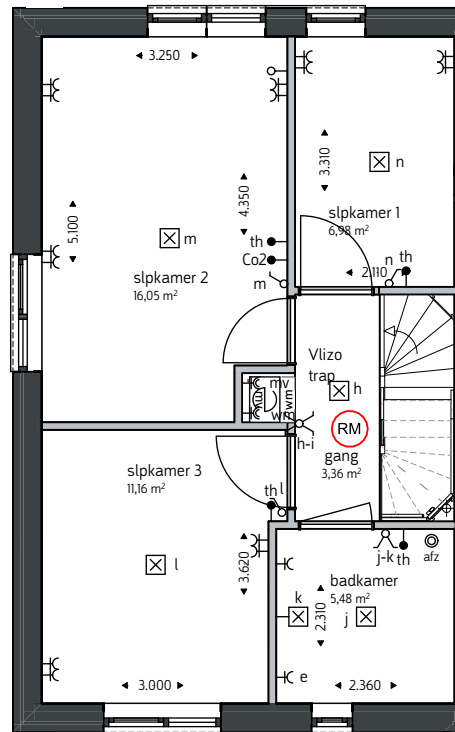
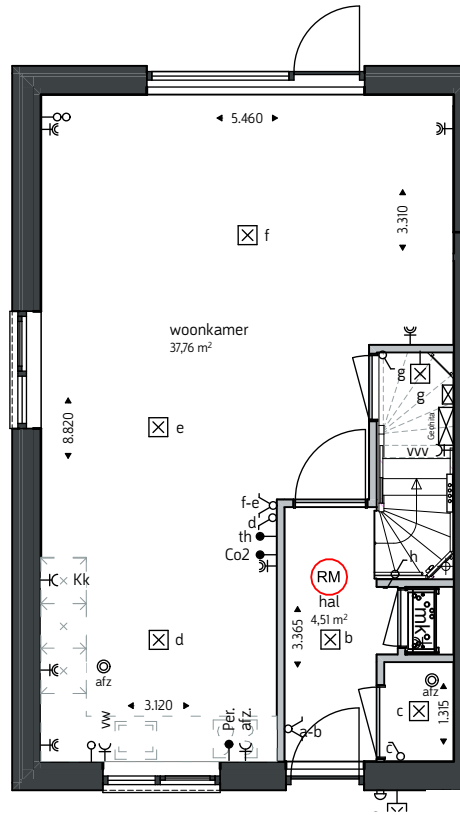

Type
Ek

kavelnummer: 33

oppervlakte: gemeten op hoogte 1500mm vanaf bovenkant vloer.
maatvoering: gemeten vanaf knieschot hoogte 1000mm vanaf bovenkant vloer.

De plattegronden zijn geproduceerd voor promotionele doeleinden en ter indicatie, maatvoering zijn 'circa' maten.

Datum: 29-9-2023

OVT
ontwikkeling

Schutte
bouw & ontwikkeling

10P1
ARCHITECTUUR

Renvooi

—K	Enkel wandcontactdoos	○ d	Enkel schakelaar
—K	Dubbel wandcontactdoos	○ a-b	Dubbel schakelaar
—Kk	Wandcontactdoos koelkast	● Per.	Perilex
—K e	Aansluiting elektrische radiator	● PV naar dak	Aansluiting PV-panelen
—K vw	Wandcontactdoos vaatwasser	● PV naar MK	Aansluiting PV naar meterkast
—K afz.	Wandcontactdoos afzuiging	○ afz	Loze leiding
—K vv	Wandcontactdoos Verdeler	○ (RM)	afzuigventiel MV in plafond
—K wm	Wandcontactdoos wasmachine	⊠	Rookmelder
—K mv	Wandcontactdoos mv-box	⊠	Verdeler vloerverwarming
⊠ a	Aansluiting lichtpunt wand	⊠	Geohita installatie
⊠ b	Aansluiting lichtpunt plafond	⊠	deurbel

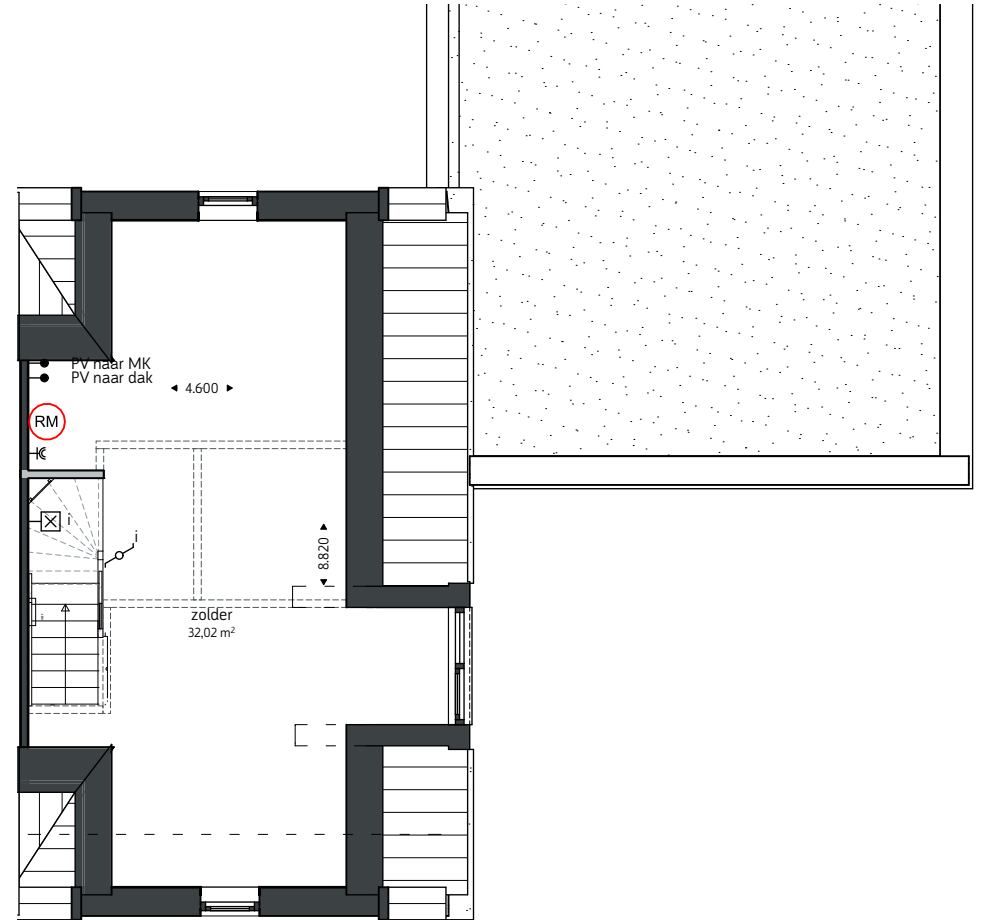
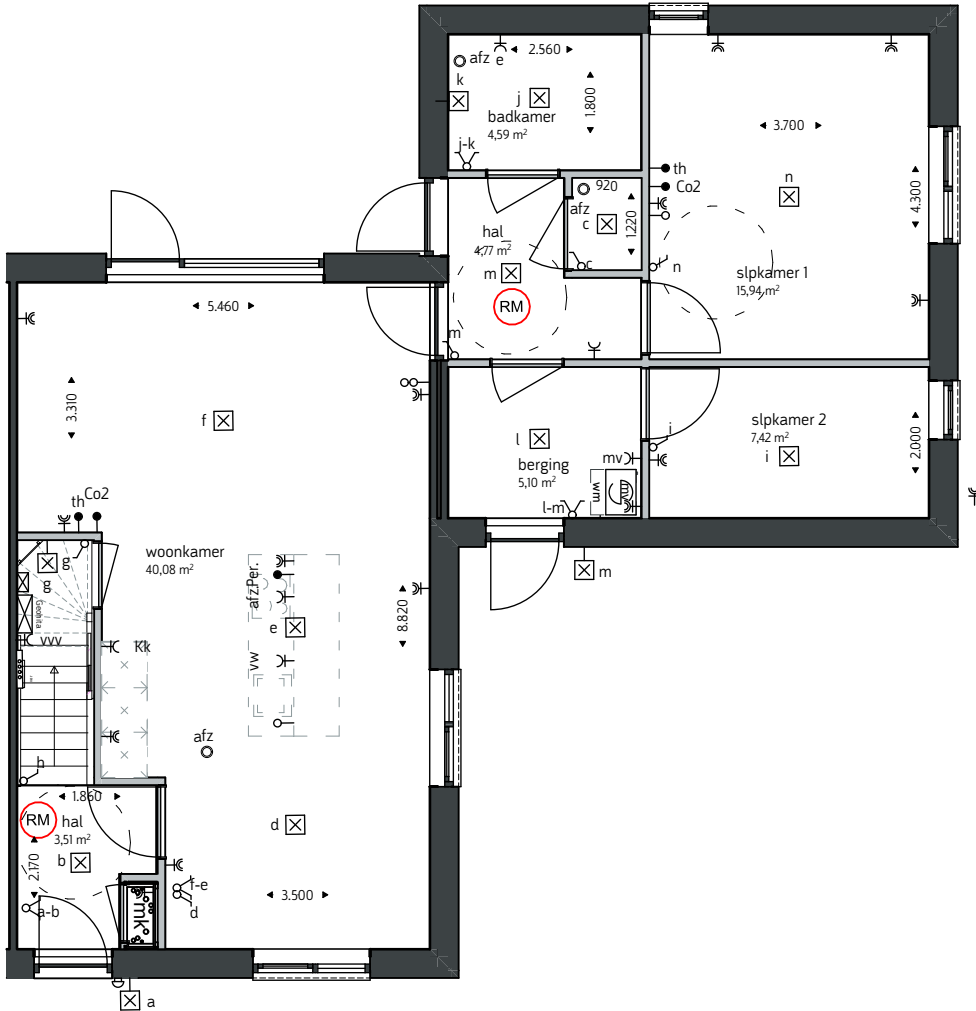

Type

F

kavelnummer: 208

oppervlakte: gemeten op hoogte 1500mm vanaf bovenkant vloer.
 maatvoering: gemeten vanaf knieschot hoogte 1000mm vanaf bovenkant vloer.

De plattegronden zijn geproduceerd voor promotionele doeleinden en ter indicatie, maatvoering zijn 'circa' maten.

Datum: 29-9-2023



Renvooi

— —	Enkel wandcontactdoos	○	d	— —	Enkel schakelaar
— — — —	Dubbel wandcontactdoos	○	a-b	— —	Dubbel schakelaar
— — — — — —	Wandcontactdoos koelkast	●	Per.	— —	Perilex
— — — — — — — —	Aansluiting elektrische radiator	●	PV naar dak	— —	Aansluiting PV-panelen
— — — — — — — — — —	Wandcontactdoos vaatwasser	●	PV naar MK	— —	Aansluiting PV naar meterkast
— — — — — — — — — — — —	Wandcontactdoos afzuiging	○		— —	Loze leiding
— — — — — — — — — — — — —	Wandcontactdoos Verdeler	○	afz	○	afzuigventiel MV in plafond
— — — — — — — — — — — — — —	Wandcontactdoos wasmachine	○		○	Rookmelder
— — — — — — — — — — — — — — —	Wandcontactdoos mv-box	○		○	Aansluiting PV naar meterkast
— — — — — — — — — — — — — — — —	Aansluiting lichtpunt wand	○		○	Loze leiding
— — — — — — — — — — — — — — — — —	Aansluiting lichtpunt plafond	○		○	afzuigventiel MV in plafond

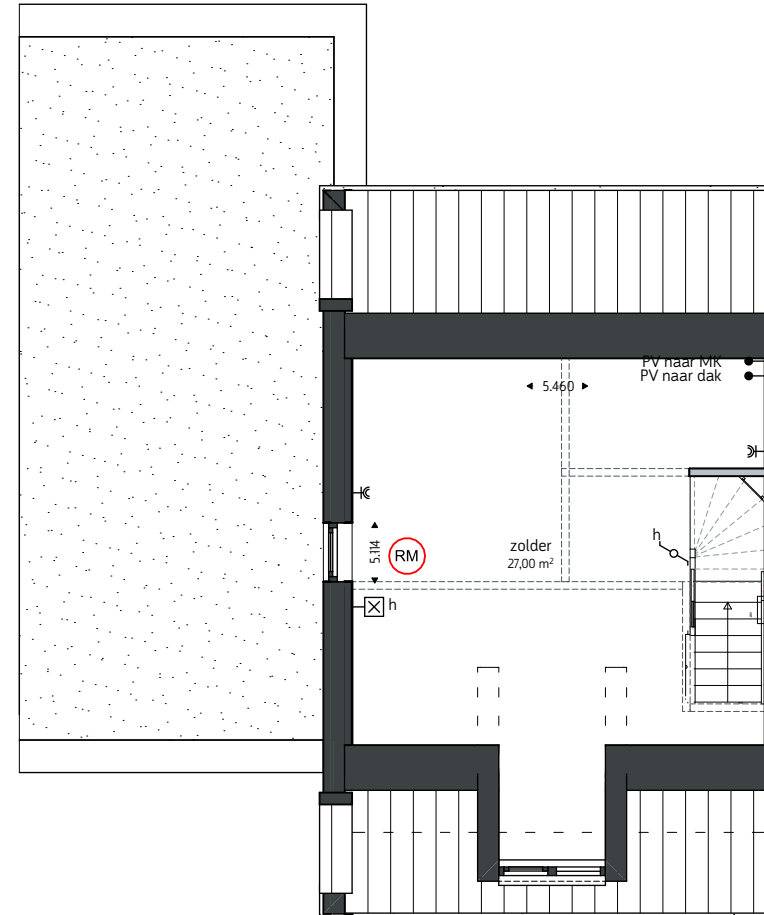
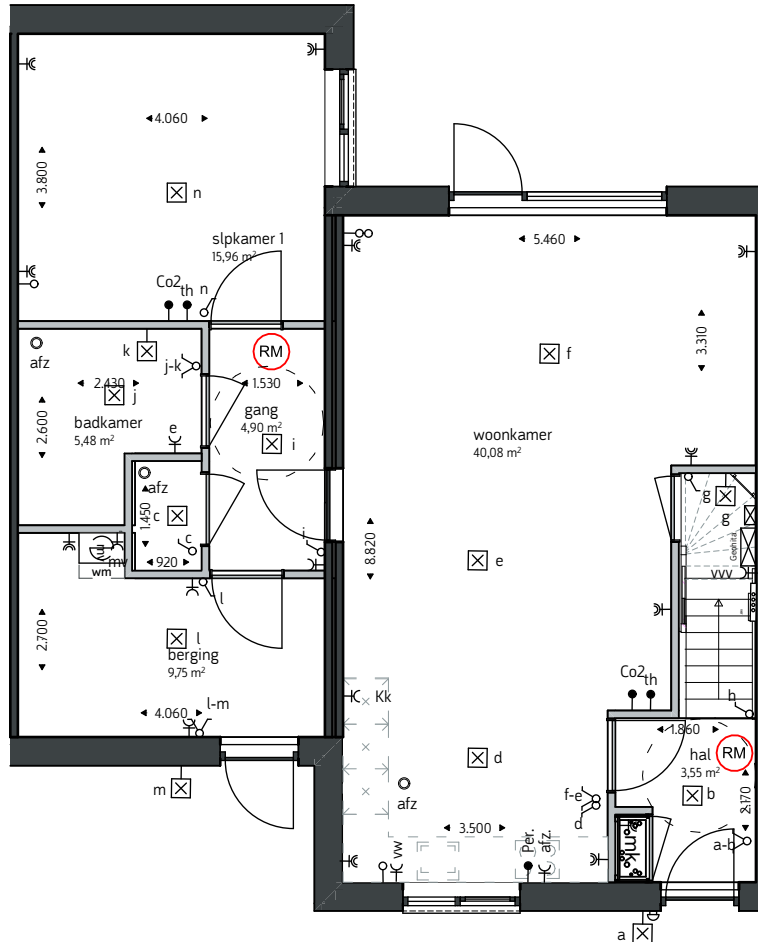

Type

G

kavelnummer: 207, 205, 203

oppervlakte: gemeten op hoogte 1500mm vanaf bovenkant vloer.

maatvoering: gemeten vanaf knieschot hoogte 1000mm vanaf bovenkant vloer.

De plattegronden zijn geproduceerd voor promotionele doeleinden en ter indicatie, maatvoering zijn 'circa' maten.

Datum: 29-9-2023



Renvooi

— —	Enkel wandcontactdoos	○	d	Enkel schakelaar
— — —	Dubbel wandcontactdoos	○	a-b	Dubbel schakelaar
— — — —	Wandcontactdoos koelkast	●	Per.	Perilex
— — — — —	Aansluiting elektrische radiator	●	PV naar dak	Aansluiting PV-panelen
— — — — — —	Wandcontactdoos vaatwasser	●	PV naar MK	Aansluiting PV naar meterkast
— — — — — — —	Wandcontactdoos afzuiging	○		Loze leiding
— — — — — — — —	Wandcontactdoos Verdeler	○	afz	afzuigventiel MV in plafond
— — — — — — — — —	Wandcontactdoos wasmachine	○		Rookmelder
— — — — — — — — — —	Wandcontactdoos mv-box	○		Verdeler vloerverwarming
— — — — — — — — — — —	Aansluiting lichtpunt wand	○		Geohita installatie
— — — — — — — — — — — —	Aansluiting lichtpunt plafond	○		deurbel

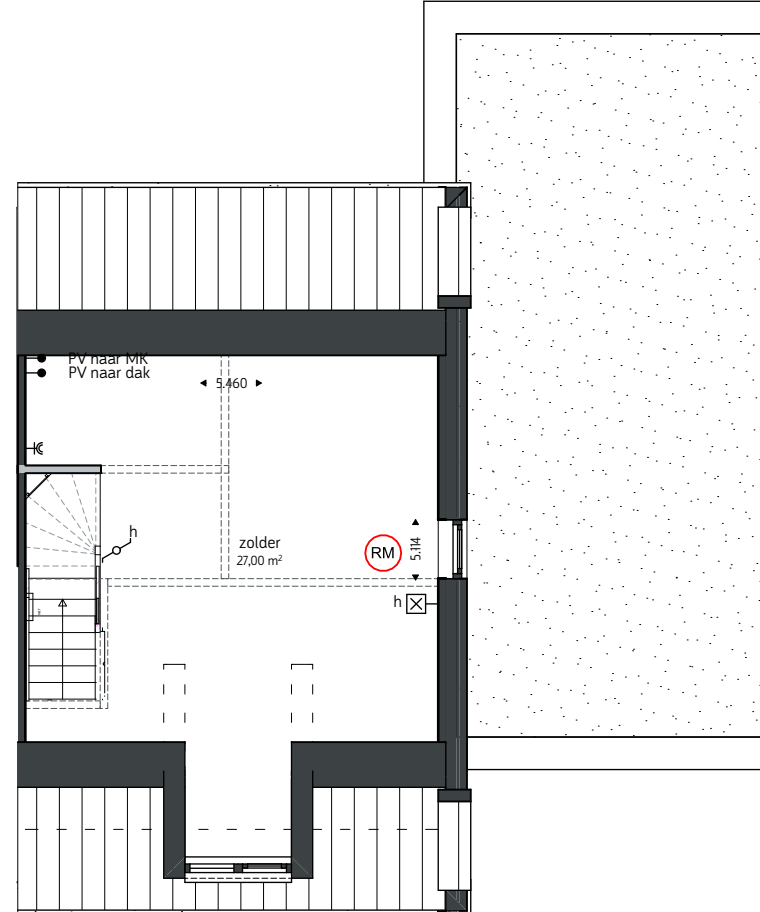
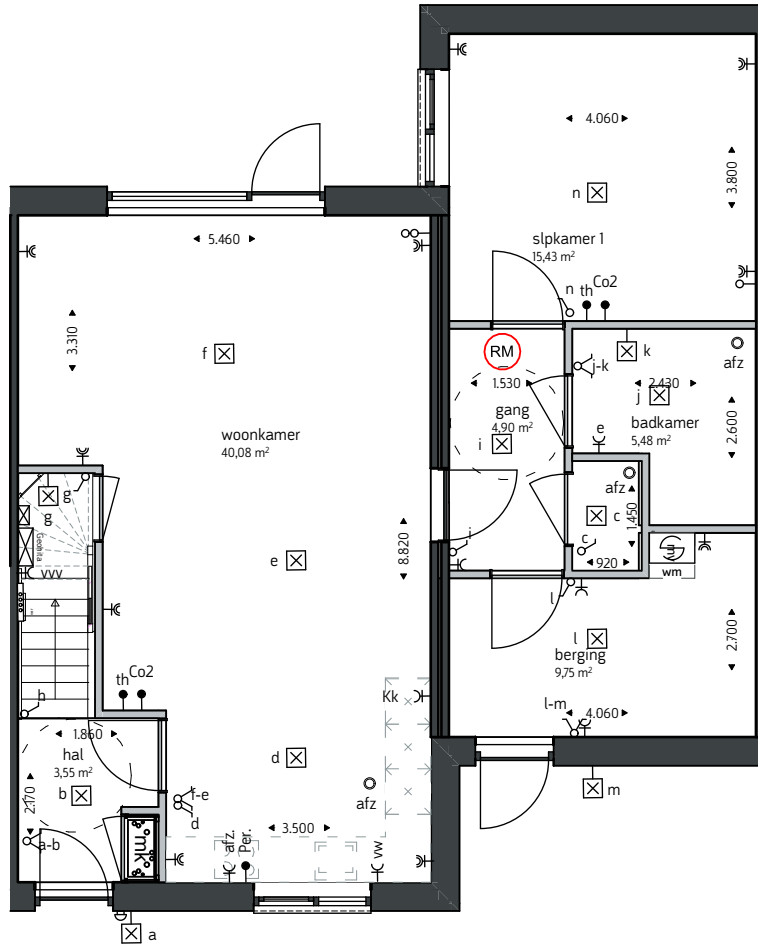

Type
Gs

kavelnummer: 204, 206

oppervlakte: gemeten op hoogte 1500mm vanaf bovenkant vloer.
maatvoering: gemeten vanaf knieschot hoogte 1000mm vanaf bovenkant vloer.

De plattegronden zijn geproduceerd voor promotionele doeleinden en ter indicatie, maatvoering zijn 'circa' maten.

Datum: 29-9-2023

